

@tice



GOVERNO DO
ESTADO DO CEARÁ
Secretaria do Planejamento e Gestão

GIGAFOR-GOV

Gigafor-Gov

- Gigafor: Redecomep (MCT / RNP) - 36 fibras óticas
- Gigafor-gov: 2 pares de fibras
- Rede de Câmeras: 1 par de fibra
- Convênio Coelce (uso dos postes)
- Etice: manutenção preventiva/corretiva
 - Núcleo Informática
- Expansão: Registro de Preço
 - Fibra Ótica (Ômega Engenharia e Serviços)
 - Ativos de rede
 - Solução Wimax

(<http://www.etice.ce.gov.br/servicos/registro-de-preco>)

Gigafor (Redecomep / RNP)

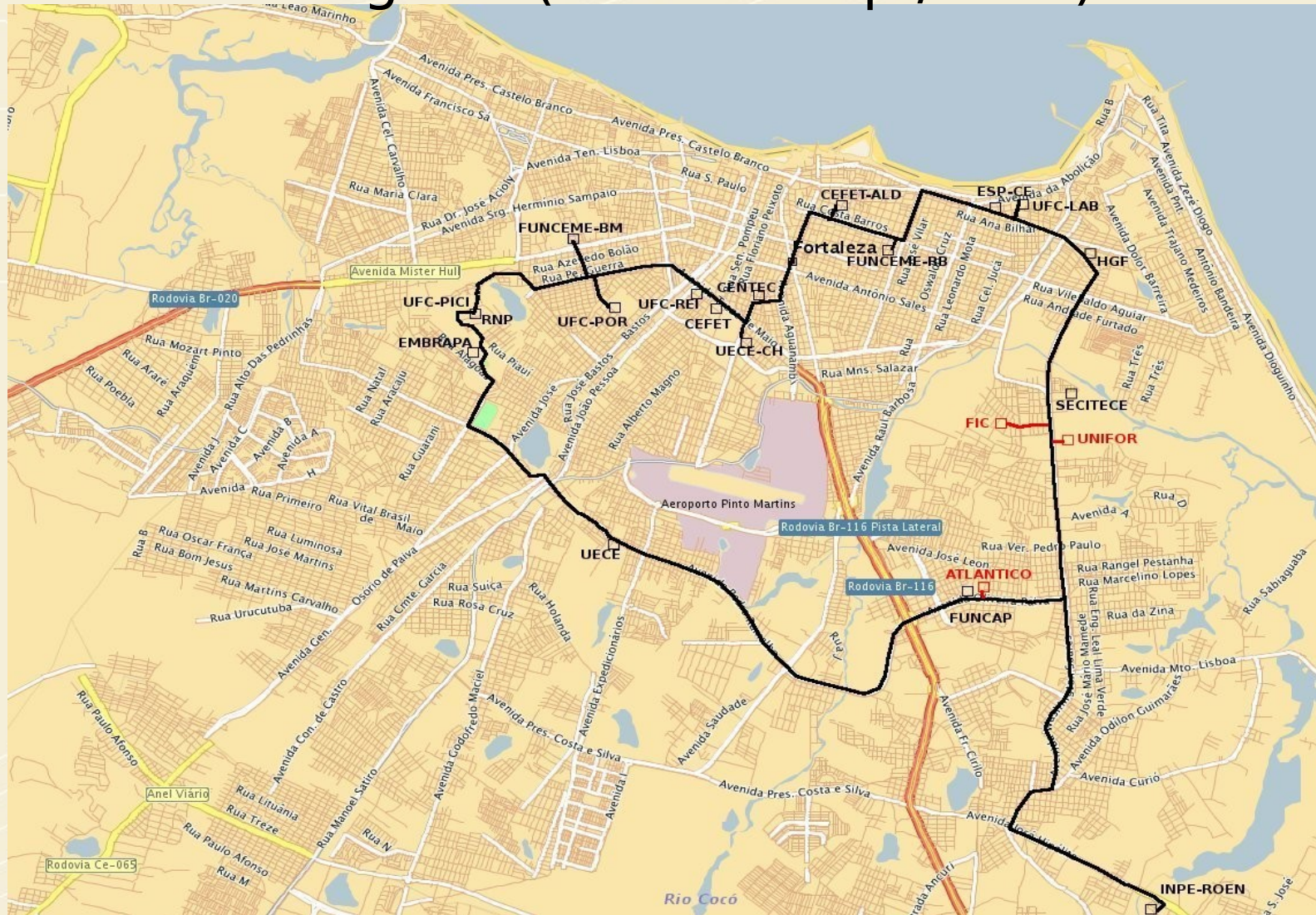

Gigafor-Gov

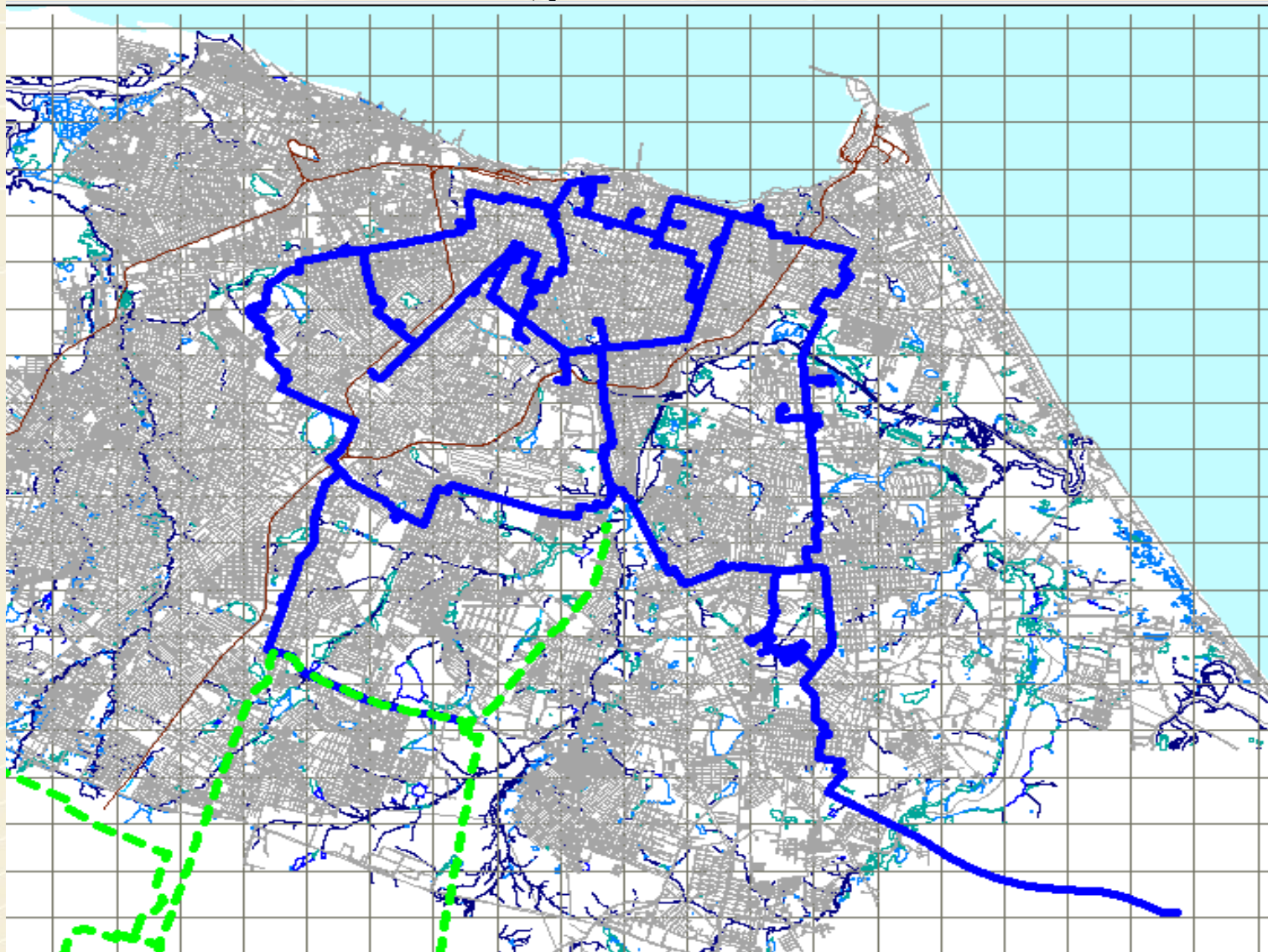

Gigafor-Gov (expansão)

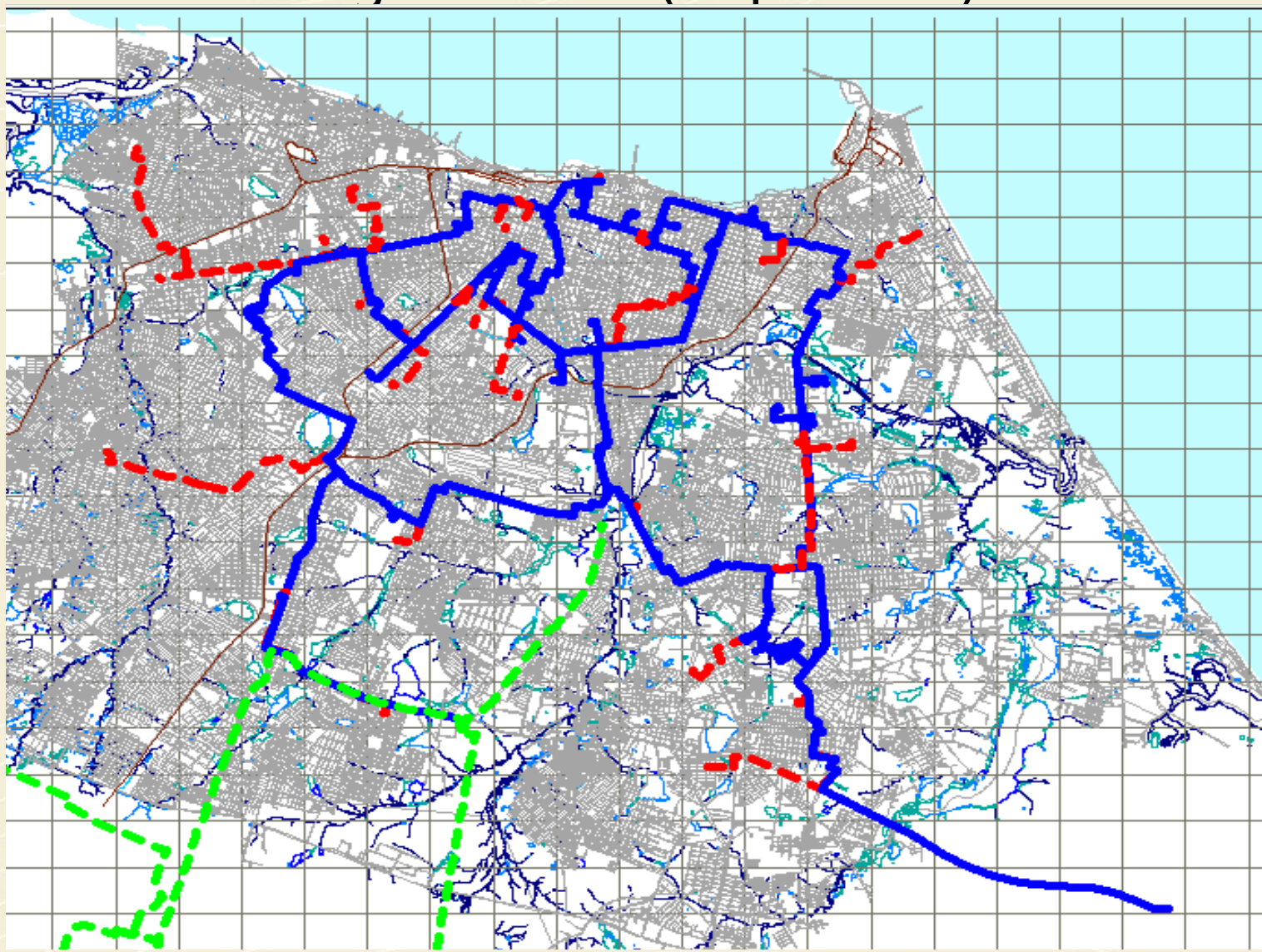

Gigafor-Gov (Antenas Wimax)

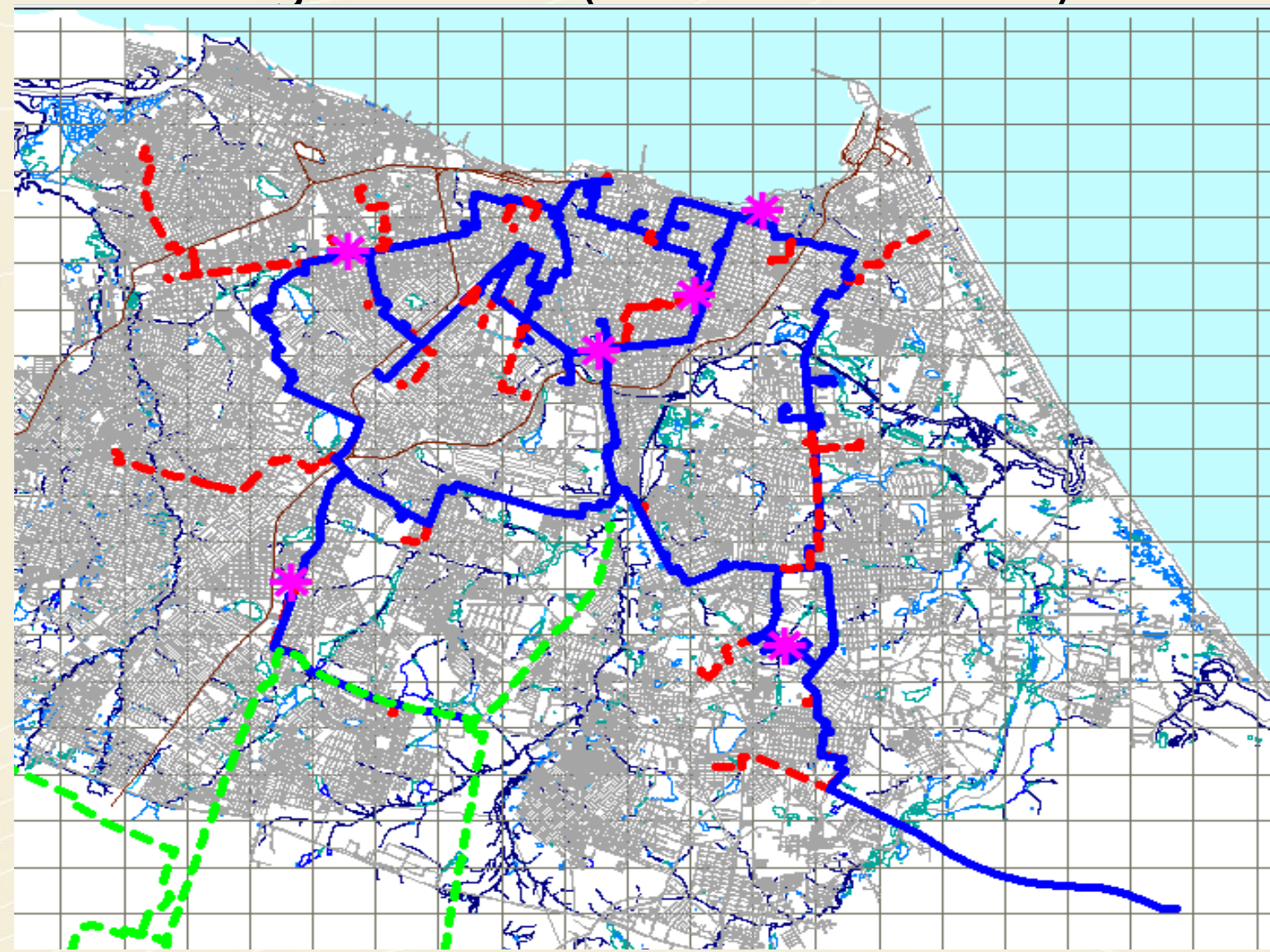

Wireless (Cobertura)

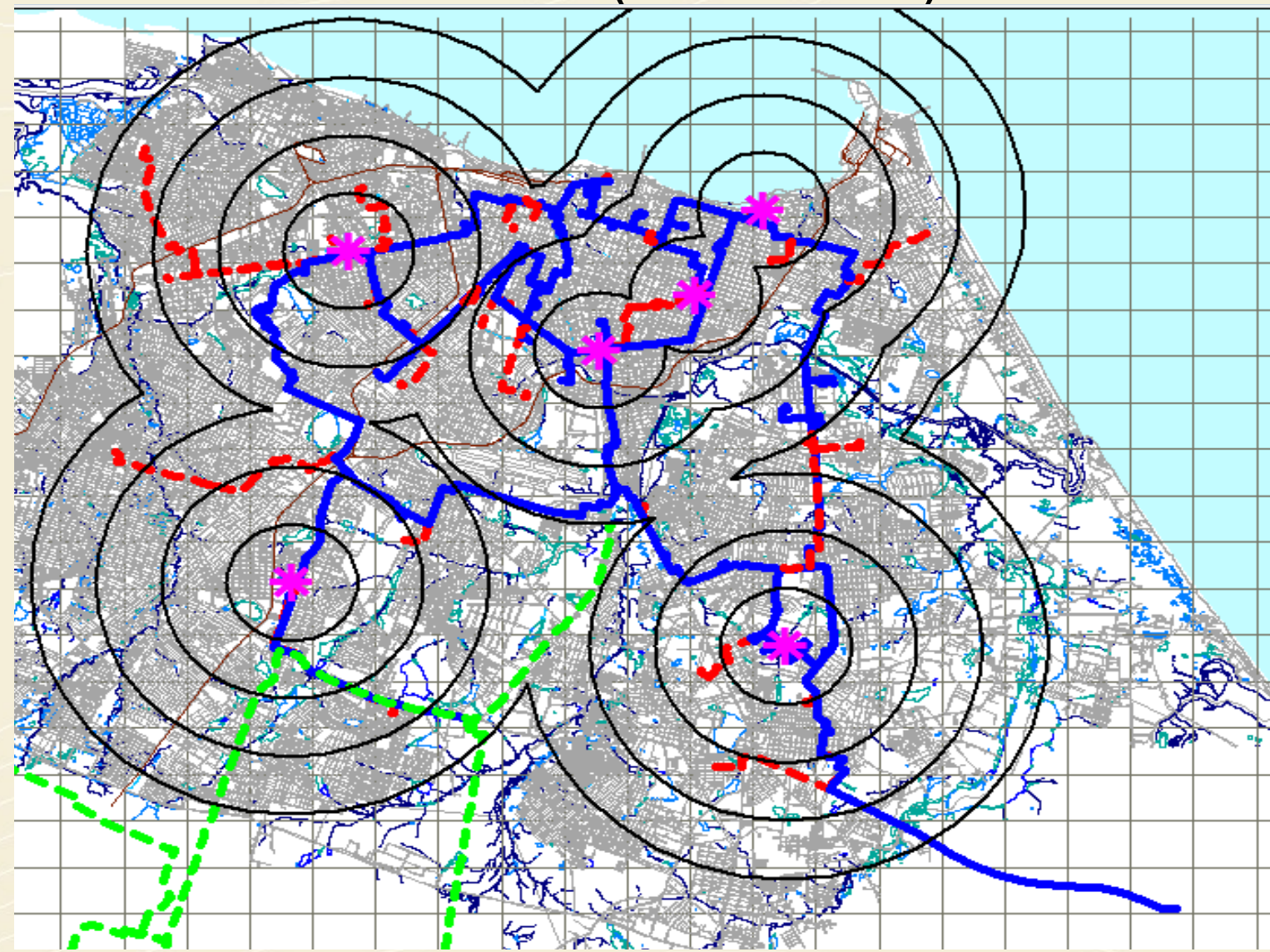

Gigafor-Gov - Visão Geral

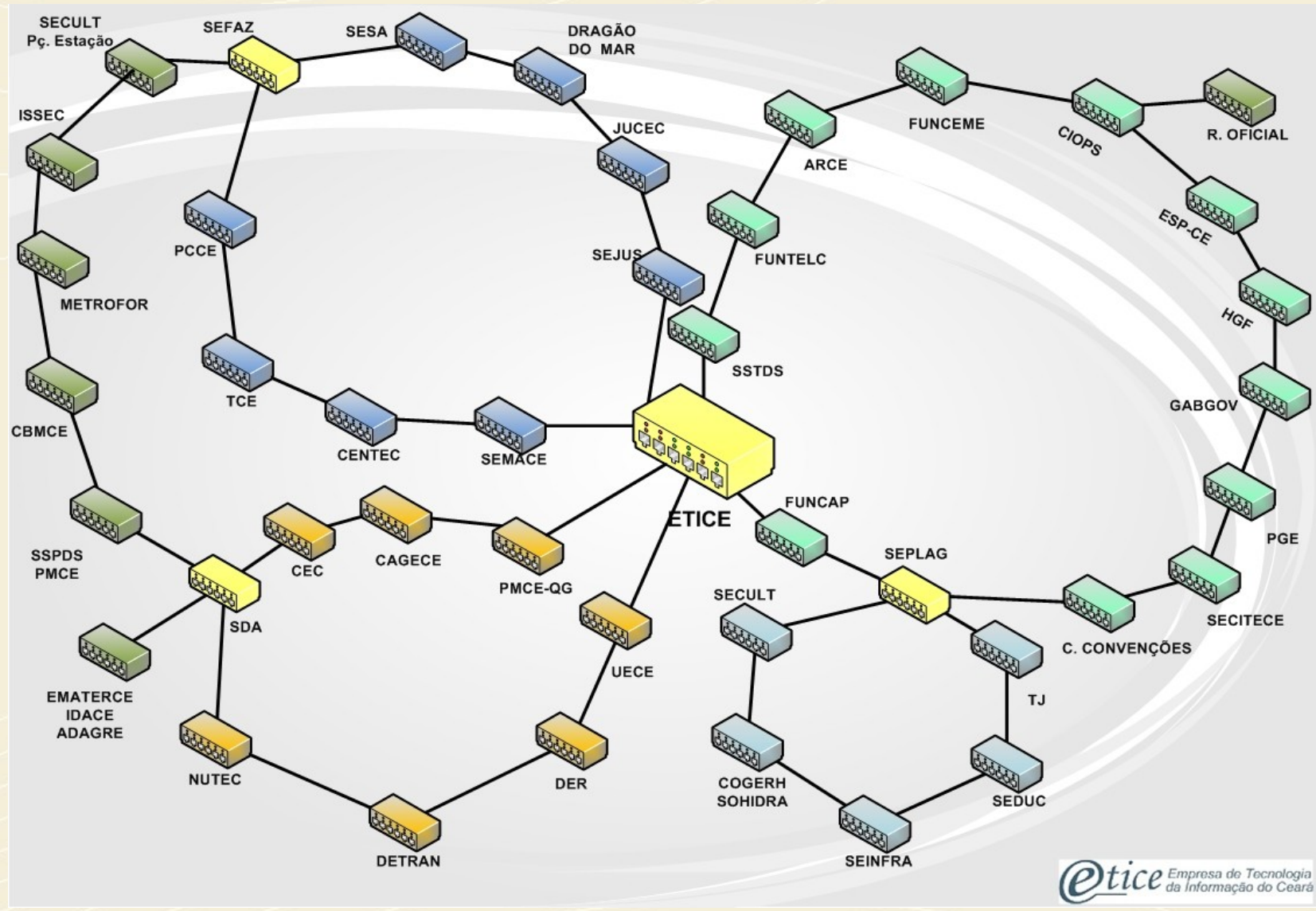

Topologia

Diagrama de rede da Gigafor - Cenário Atual

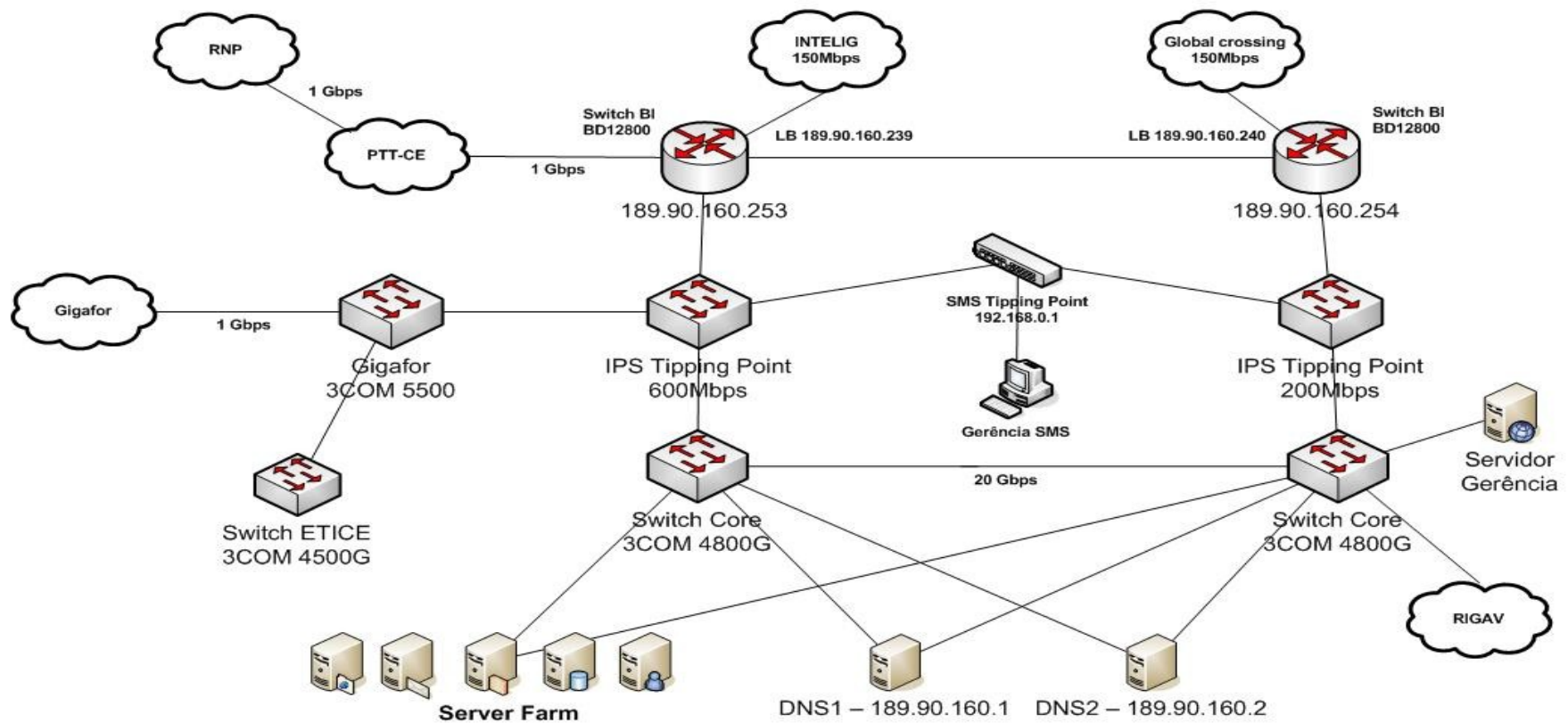

CIDR 189.90.160/20
ASN 28197

Gigafor-Gov - Rigav

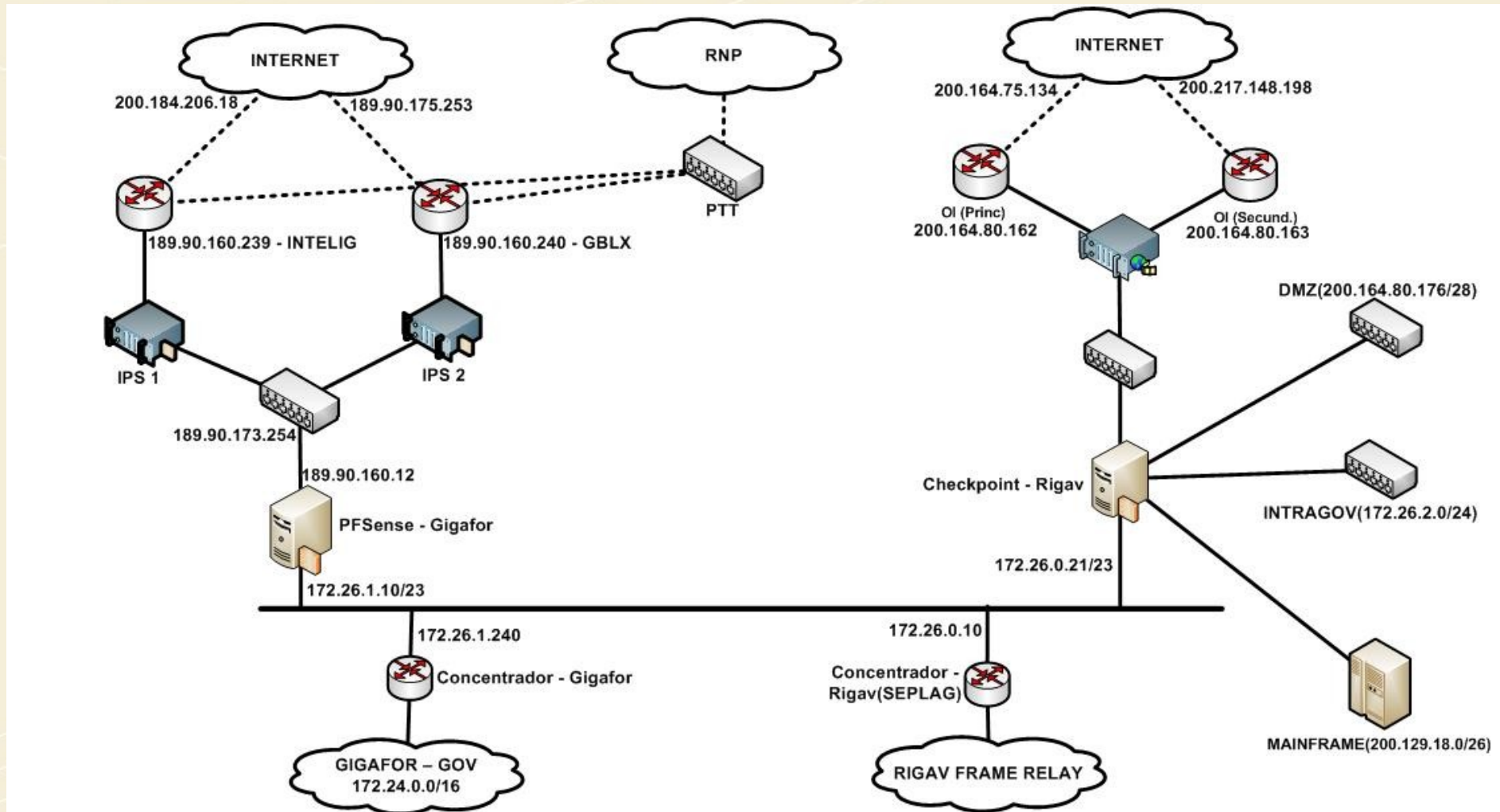

Infraestrutura

Rede

- > 100 Km de fibra ótica
- 2 links Internet 150 Mbps (Intelig / Global Crossing)
- 1 link rádio 60 MBps (Etice - Cambeba)*
- 36 Switchs (iniciais)
- 2 Firewalls (Internet / PFSense)*
- 2 IPS (Internet / Tipping Point)*
- 2 Concentradores de dados (Vyatta)
- 2 Servidores de DNS

Elétrica

- 2 No-breaks (80 KVA / paralelo, 20 minutos)*
- 2 Geradores (205 KVA / paralelo)

Custos Gigafor-Gov

- Custeio será rateado entre os órgãos/entidades.
- Custos baseado na utilização/quantidade pontos.
- Aplicação dos custos a partir de abril/2010.
- Custo Gigafor-Gov < RIGAV.

Os órgãos devem:

- Definir a contingência necessária.
- Definir desligamento RIGAV.
- Investir na gerência da rede local

Quantos estão na Gigafor-Gov

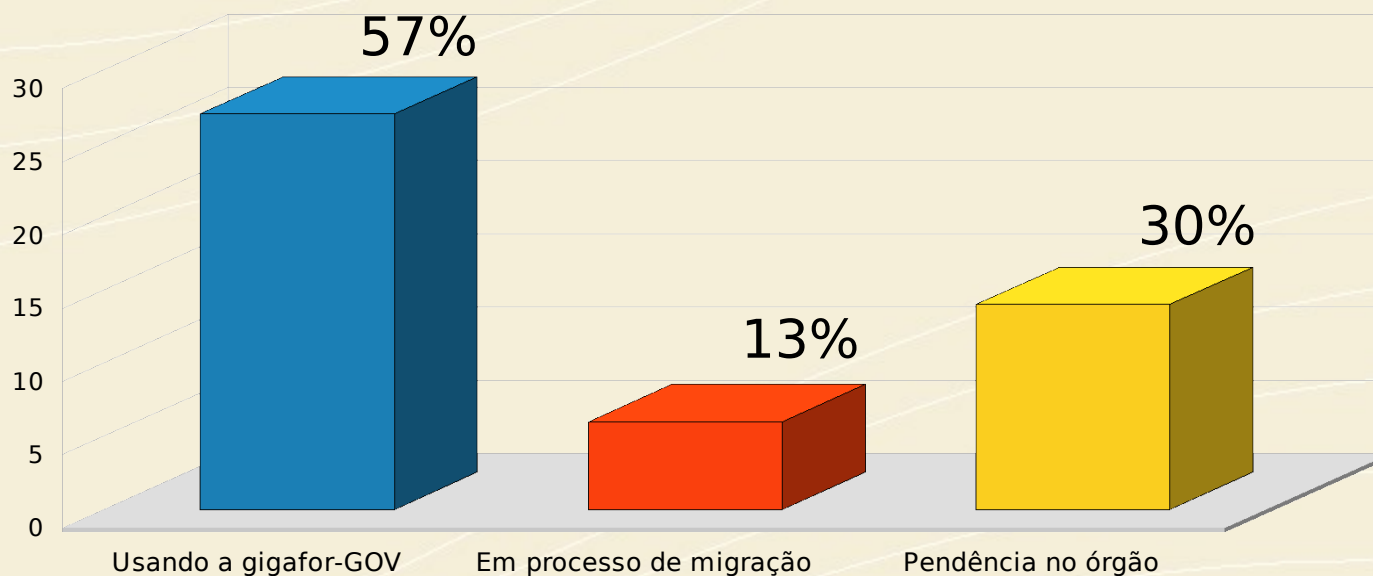

Órgãos	Qtde
Usando a Gigafor	27
Em processo de migração	6
Com pendência no órgão	14

Quem está na Gigafor-Gov

ARCE	SDA
CENTEC	SECULT
CIOPS (P.ABOLIÇÃO)	SEDUC
COGERH	SEFAZ*
D. DO MAR	SEJUS
DETRAN*	SEMACE
EMATERCE	SEPLAG (2)
ETICE (2)	SESA
FUNTELC	STDS
IPECE	TCE
PCCE	UECE
PGE	SSPDS*
PMCE-QG	

Quem ainda não está na Gigafor-Gov

ADAGRI	NUTEC
B. PUBLICA	SECITECE
C. CONVENÇÕES	CGE
CBMCE*	SEINFRA
CEC	SETUR
CIDADES	SOHIDRA*
DER	SRH
GABGOV**	TJ
HGF*	PGJ
IDACE	
JUCEC*	

* / ** - Sem pendências para migração

Pendências

- Infraestrutura interna
- Firewall interno
- Passagem de fibra entre órgãos
- Reforma do prédio
- Solução de redundância/contingência

Compromisso dos órgãos

- Não desligar o switch.
- Manter o switch ligado ao No-break.
- Comunicar desligamento com antecedência.
- Informar pessoa de contato para eventos fora do expediente.
- Permitir acesso ao switch para os técnicos da Etice acompanhados da pessoa de contato.
- Comunicar quaisquer eventos à Etice através dos telefones de atendimento ou plantão.

Central de Serviços / Monitoramento

Central de serviços

- Site: <http://centraldeservicos.etice.ce.gov.br>
- Email: centraldeservicos@etice.ce.gov.br
- Telefones:
 - 3101-6600 (central de serviços)
 - 3101.7606 (plantão)
 - 0800 275 7733*

Monitoramento

- Plantão 24x7 - Acionamento do sobreaviso
- Sensores automáticos - Envio de mensagens (SMS) ao sobreaviso/gerência
- 17 câmeras segurança na Etice

Central de Serviços

Sistema de abertura e acompanhamento de chamados e SLAs:

<http://centraldeservicos.etice.ce.gov.br>

Indicativos de SLA

Solução em até 4 horas:
1597 chamados = 84.95%

Solução em até 6 horas:
59 chamados = 3.14%

Solução em mais de 6 horas:
224 chamados = 11.91%

Total de chamados: 1880

Chamados por área de atendimento

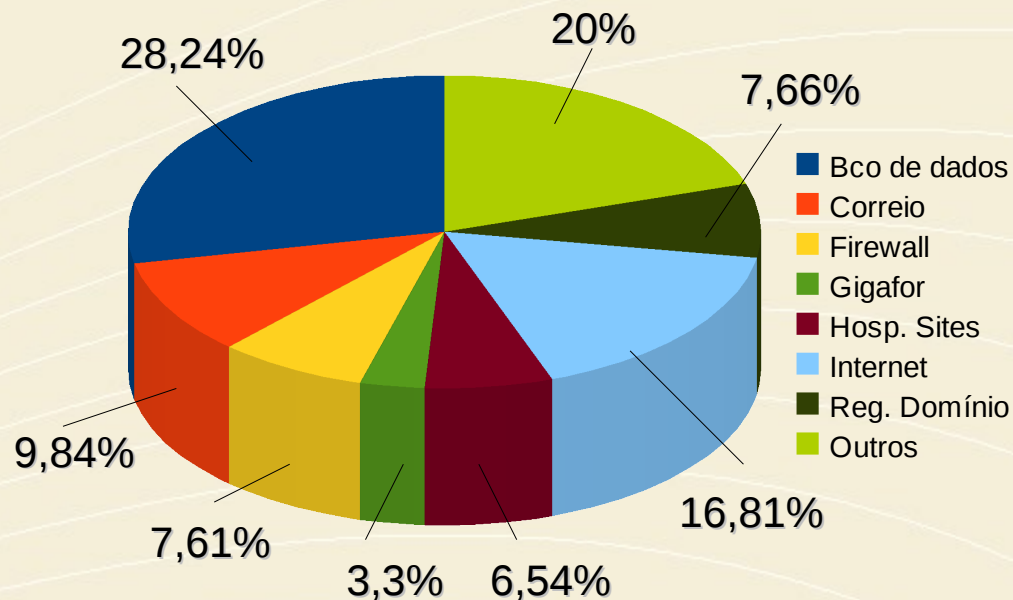

Monitoramento dos Serviços

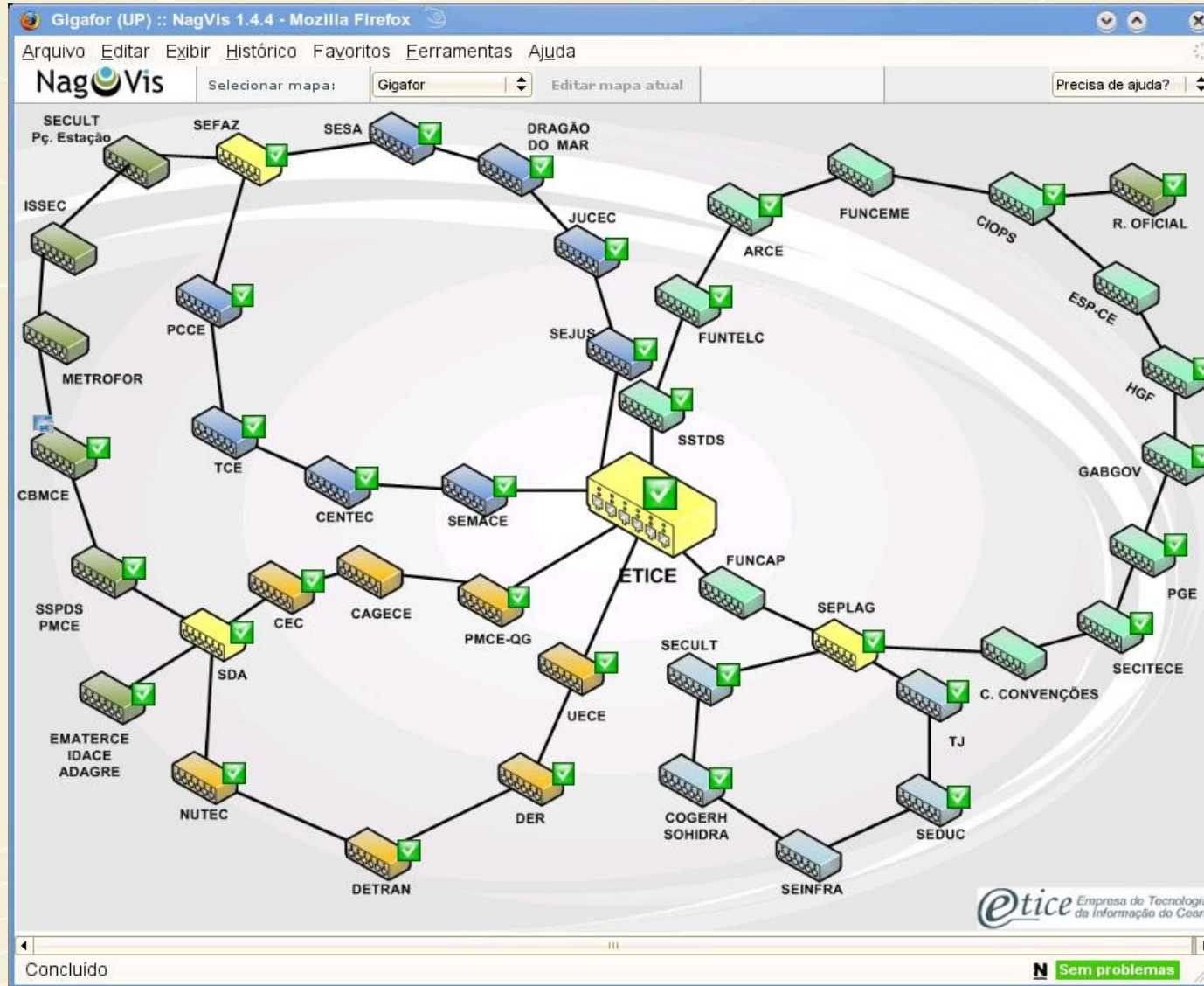

Centreon - IT & Network Monitoring

Arquivo Editar Exibir Histórico Favoritos Ferramentas Ajuda

Services: 0 Unreachable, 0 Pending, 121 Service States, 0 Ok, 0 Warning, 0 Critical, 0 Pending, 0 Unknown

Monitoring Services > All Services 2009/12/14 8:36

Hosts	Services	Status	Duration	Last
Bradsrv01	disco c	OK	3h 27m 2s	15/12/2
	disco d	OK	1w 5d 5h 36m 1s	15/12/2
	memoria	OK	3h 26m 46s	15/12/2
	oracle	OK	3h 26m 5s	15/12/2
	ping	OK	2M 2d 7h 6m 8s	15/12/2
	uso cpu	OK	1h 22m 48s	15/12/2
Centreon-Server	centreon	OK	3M 3w 5d 15h 1m 8s	15/12/2
ETICESRV06	ping	OK	4h 8m 21s	15/12/2
intrsrv001	disco c	OK	1w 6d 1h 34m 8s	15/12/2
	disco d	OK	1w 6d 1h 34m 10s	15/12/2
	memoria	OK	5d 1h 37m	15/12/2
	ping	OK	1w 6d 1h 38m 49s	15/12/2
	uso cpu	OK	1w 6d 1h 38m 10s	15/12/2
INTSRV007	dns	OK	5d 1h 31m 49s	15/12/2

Concluído Sem problemas

Tráfego Internet

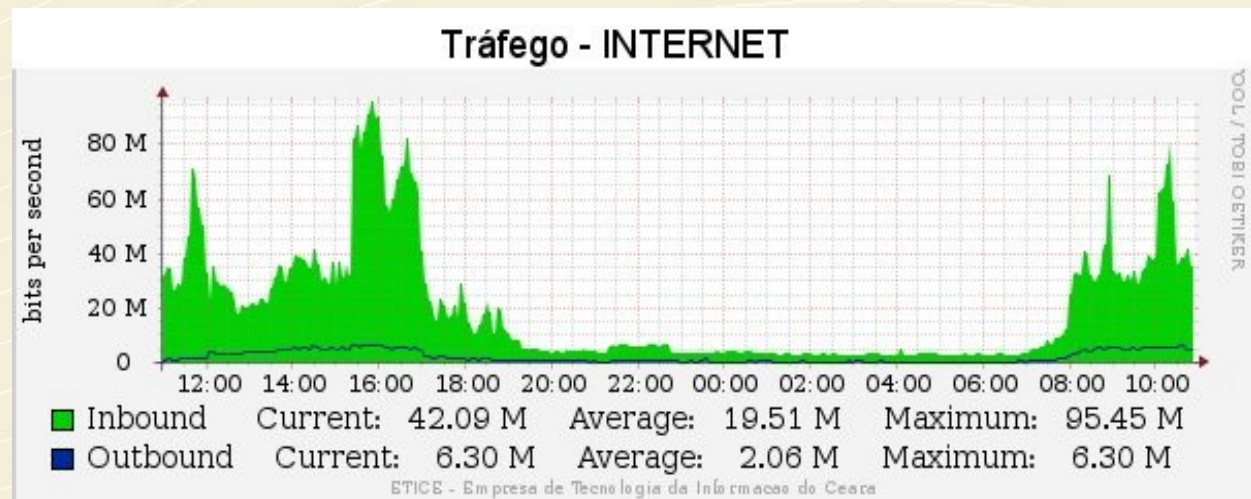
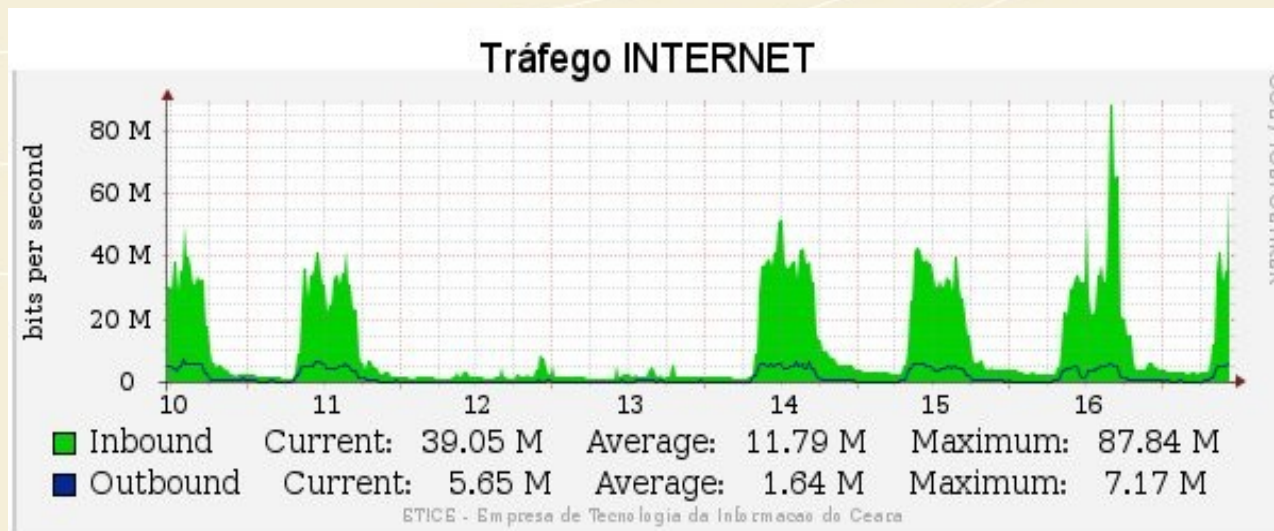

Tráfego Internet

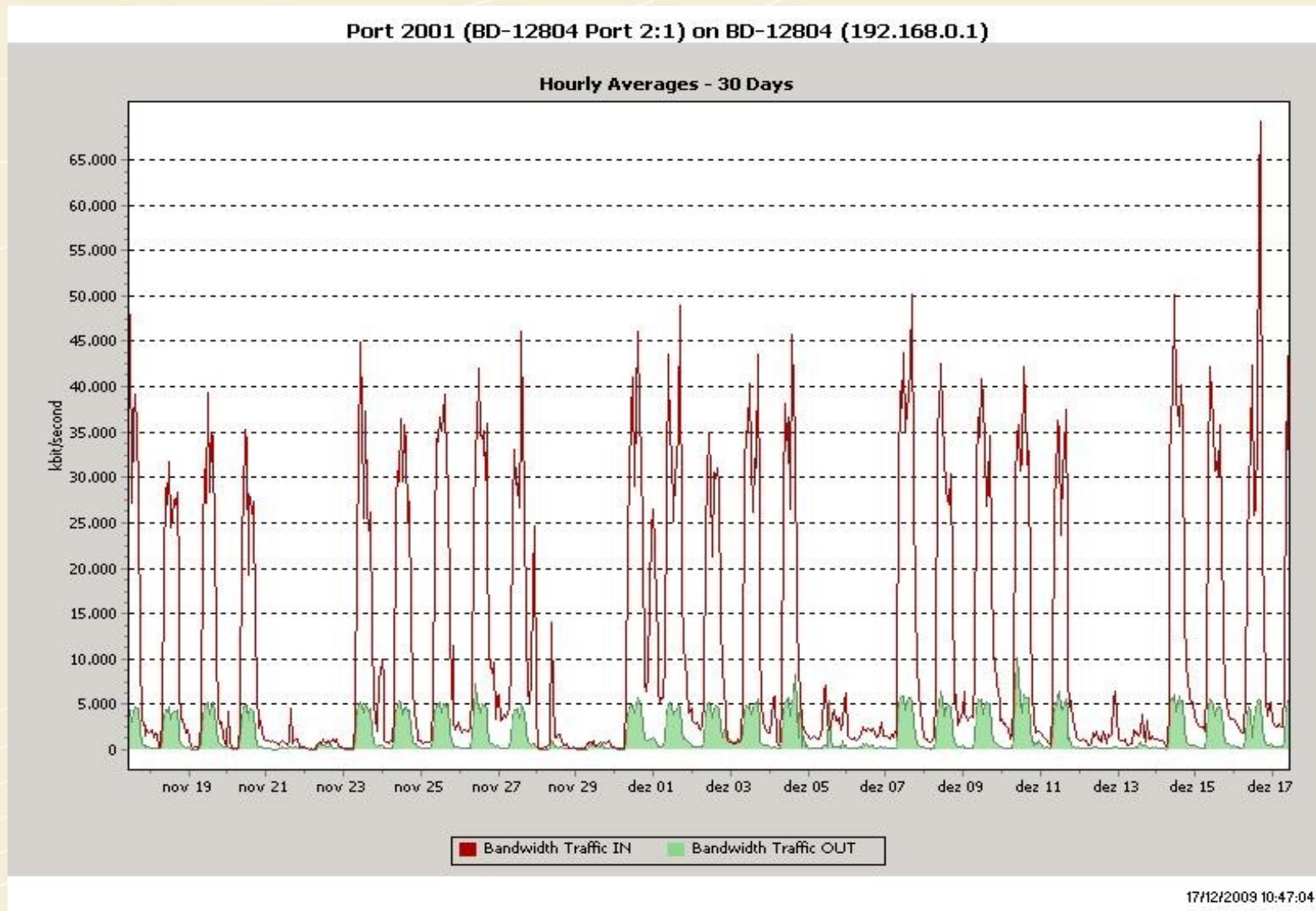

Projeto / Gerência / Suporte

Projeto

- Marcial Fernandez
- Sergio Brito
- Marcos Vinicius

• **Gerência**

- Vera Carneiro (Serviços e Aplicações Corporativas)
- Mauro Mendes (Infraestrutura)
- José Thomé (Data Center)

Suporte Gigafor-Gov

- Edilson Carneiro
- Eduardo Lee
- Rafael Aquino
- Sérgio Brilhante
- Vigno Sousa

Processo de Licitação da RIGAV

- Entrega de Documentos: 19/11/09
 - Telemar (1,2,3,4), Global (2), Embratel (1).
- Habilitação (03/11/09)
 - Global inabilitada por não apresentar licença correta da Anatel.
- Recurso e Contra razões 04 a 18/12/09
 - Global entregou contra razões
 - Embratel: recurso contra a Oi/Telemar

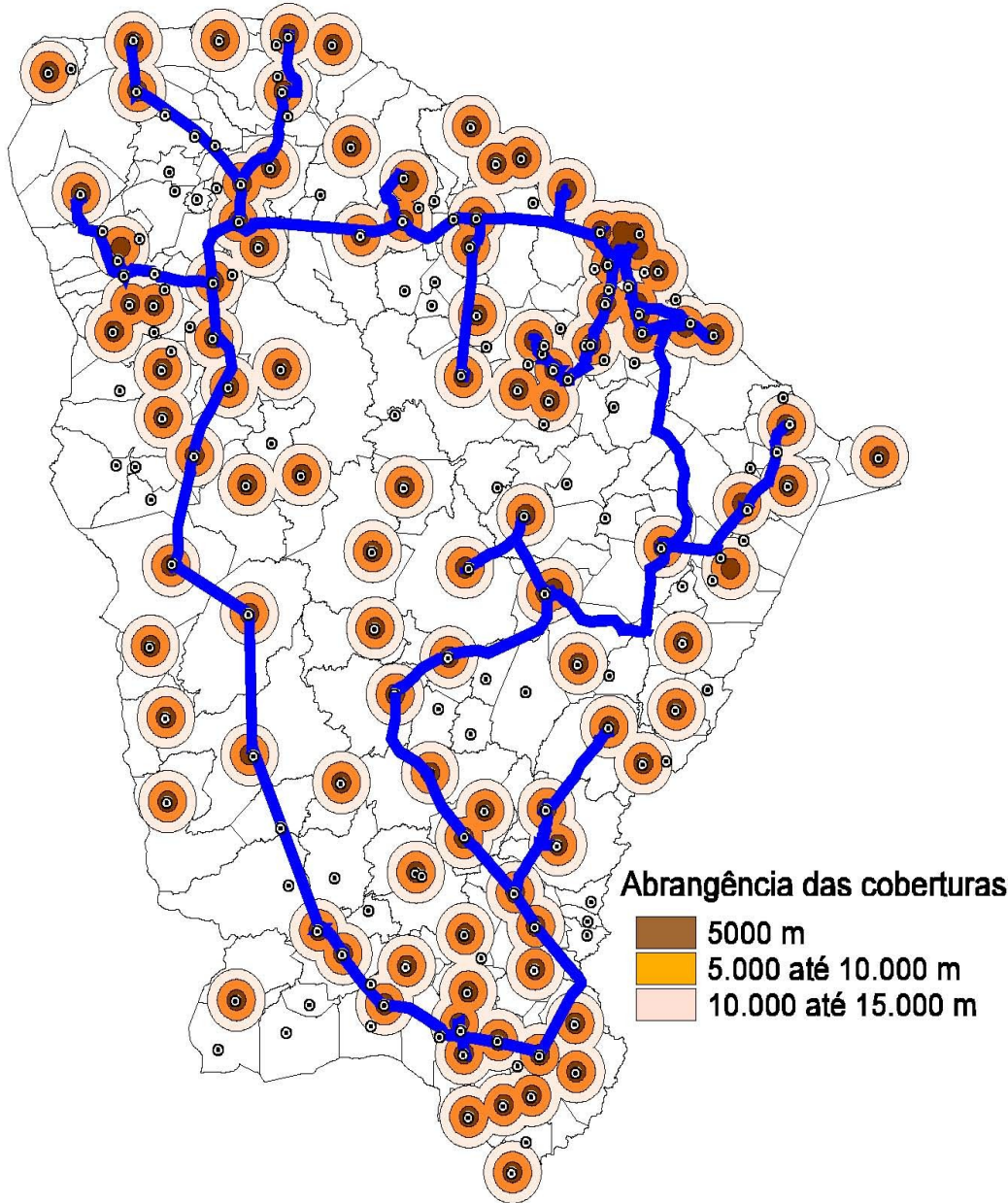

Dúvidas e Sugestões